

JVC



COMPACT COMPONENT SYSTEM
SISTEMAS DE COMPONENTES COMPACTOS
SISTEMA DE COMPONENTES COMPACTOS

FS-SD550/FS-SD770/FS-SD990

Consists of CA-FSSD550 and SP-FSSD550
Consists of CA-FSSD770 and SP-FSSD770
Consists of CA-FSSD990 and SP-FSSD990
Consiste de CA-FSSD550 y SP-FSSD550
Consiste de CA-FSSD770 y SP-FSSD770
Consiste de CA-FSSD990 y SP-FSSD990
Consiste em CA-FSSD550 e SP-FSSD550
Consiste em CA-FSSD770 e SP-FSSD770
Consiste em CA-FSSD990 e SP-FSSD990

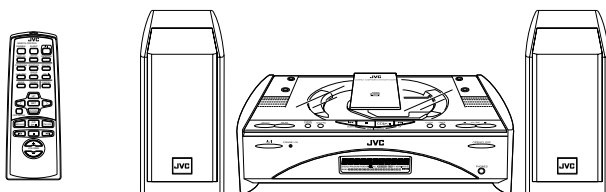

FS-SD550

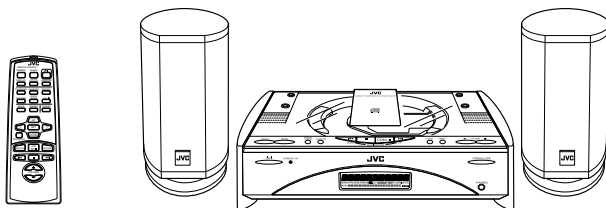

FS-SD770, FS-SD990

COMPACT
disc
DIGITAL AUDIO

INSTRUCTIONS **MANUAL DE INSTRUCCIONES** **INSTRUÇÕES**

For Customer Use:
Enter below the Model No. and Serial No.
which are located either on the rear, bot-
tom or side of the cabinet. Retain this
information for future reference.

Model No. _____

Serial No. _____

GNT0008-012A
[UW]

Warnings, Cautions and Others

Avisos, precauciones y otras notas

Advertências, precauções e outras notas

CAUTION

To reduce the risk of electrical shocks, fire, etc.:

1. Do not remove screws, covers or cabinet.
2. Do not expose this appliance to rain or moisture.

PRECAUCIÓN

Para reducir riesgos de choques eléctricos, incendio, etc.:

1. No extraiga los tornillos, los cubiertas ni la caja.
2. No exponga este aparato a la lluvia o a la humedad.

PRECAUÇÃO

Para reduzir riscos de choques elétricos, incêndio, etc.:

1. Não remova parafusos e tampas ou desmonte a caixa.
2. Não exponha este aparelho à chuva nem à umidade.

Caution — \odot /I switch!

Disconnect the mains plug to shut the power off completely. The \odot /I switch in any position does not disconnect the mains line. The power can be remote controlled.

Precaución — Interruptor \odot /I !

Desconectar el cable de alimentación para desactivar la alimentación totalmente. Cualquier que sea la posición de ajuste del interruptor \odot /I, la alimentación no es cortada completamente. La alimentación puede ser controlada remotamente.

Precaução — Interruptor \odot /I !

Desconectar o cabo de alimentação para desligar a alimentação por completo. Qualquer que seja a posição de ajuste do interruptor \odot /I, a alimentação não é completamente cortada. A alimentação pode ser controlada remotamente.

IMPORTANT FOR LASER PRODUCTS / IMPORTANTE PARA PRODUTOS LÁSER / IMPOTANTE PARA PRODUTOS LASER

REPRODUCTION OF LABELS / REPRODUCCIÓN DE ETIQUETAS/ REPRODUÇÃO DE ETIQUETAS

- | | |
|---|---|
| ① CLASSIFICATION LABEL, PLACED ON EXTERIOR SURFACE | ② WARNING LABEL, PLACED INSIDE THE UNIT |
| ① ETIQUETA DE CLASIFICACION, PROVISTA SOBRE LA SUPERFICIE EXTERIOR | ② ETIQUETA DE ADVERTENCIA, PEGADA EN EL INTERIOR DE LA UNIDAD |
| ① ETIQUETA DE CLASSIFICAÇÃO LOCALIZADA NA PARTE POSTERIOR DA CAIXA DO APARELHO. | ② ETIQUETA DE ADVERTÊNCIA LOCALIZADA NA PARTE INTERNA DA UNIDADE. |

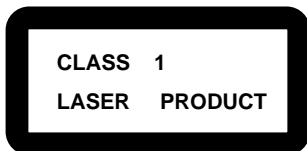

DANGER: Invisible laser radiation when open and interlock failed or defeated. AVOID DIRECT EXPOSURE TO BEAM. (e)	WARNING: Osynlig laserstrålning när denna del är öppnad och spärren är urkopplad. Beträakta ej strålen. (s)	ADVARSEL: Usynlig laserstrålning ved åbning, når sikkerhedsafbrydere er ude af funktion. Undgå udsættelse for stråling (d)	VARO: Avattaessa ja suo-jälukitus ohitettaessa olet alttina näkymättömälle lasersäteilylle. Älä katso säteeseen. (f)
---	--	---	---

- | | |
|--|---|
| 1. CLASS 1 LASER PRODUCT | 1. PRODUTO LASER CLASSE 1 |
| 2. DANGER: Invisible laser radiation when open and interlock failed or defeated. Avoid direct exposure to beam. | 2. PERIGO: O laser emite uma radiação invisível que é perigosa, caso o aparelho esteja aberto e a trava inoperante ou danificada. Evite exposição direta ao feixe dos raios. |
| 3. CAUTION: Do not open the top cover. There are no user serviceable parts inside the Unit; leave all servicing to qualified service personnel. | 3. CUIDADO: Não abra a caixa do aparelho. Não existem peças reparáveis pelo usuário na parte interna da unidade. Solicite assistência técnica somente a pessoal técnico qualificado. |
-
- | | |
|--|--|
| 1. PRODUCTO LÁSER CLASE 1 | |
| 2. PELIGRO: En el interior hay radiación láser invisible. Evite el contacto directo con el haz. | |
| 3. PRECAUCIÓN: No abra la tapa superior. En el interior deVi la unidad no existen piezas reparables por el usuario; deje todo servicio técnico en manos de personal calificado. | |

Caution: Proper Ventilation

To avoid risk of electric shock and fire, and to prevent damage, locate the apparatus as follows:

- 1 Front: No obstructions and open spacing.
- 2 Sides/ Top/ Back: No obstructions should be placed in the areas shown by the dimensions below.
- 3 Bottom: Place on the level surface. Maintain an adequate air path for ventilation by placing on a stand with a height of 10 cm or more.

Precaución: el aparato debe estar bien ventilado

Para evitar posibles riesgos de descargas eléctricas e incendios y prevenir cualquier posible daño, coloque el aparato del modo siguiente:

- | | |
|---|---|
| 1 Parte delantera: | No ponga nada delante, deje el espacio libre. |
| 2 Laterales/ parte superior/ parte trasera: | No se debería colocar nada en las áreas y las distancias que se detallan a continuación. |
| 3 Parte inferior: | Coloque el aparato sobre una superficie recta. Debe haber buena circulación de aire; para ello, coloque el aparato sobre una base a una altura mínima de 10 cm. |

Precaução: Ventilação adequada

Para evitar riscos de choques elétricos e incêndios, e prevenir avarias, instale o aparelho como segue:

- | | |
|--------------------------------------|--|
| 1 Parte frontal: | Sem obstruções e espaços abertos. |
| 2 Partes laterais/ tampa/ posterior: | Nenhuma obstrução deverá ser colocada entre as áreas cujas dimensões são indicadas abaixo. |
| 3 Parte inferior: | Instale-o sobre uma superfície plana. Deverá ser mantido espaço suficiente para a ventilação se este for instalado numa posição que tenha uma altura de 10 cm ou mais. |

Front view
Vista frontal
Visão frontal

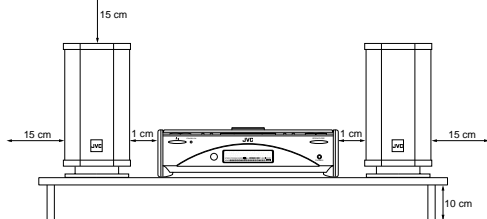

Side view
Vista lateral
Visão lateral

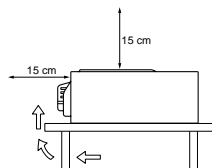

CAUTION

■ About the Internal Cooling Fan

This unit includes an internal cooling fan, so as to allow for high-power operation within a small space.

This fan comes on when the sound level is set high, and may also come on even at low sound levels if the internal temperature rises. To ensure effective fan operation, please leave at least 15cm clearance between the rear of the unit and the wall, and at least 1cm clearance on each side of the unit.

PRECAUCIÓN

■ Sobre el ventilador de refrigeración interno

El equipo incorpora un ventilador de refrigeración interno para cuando se utiliza a toda potencia.

El ventilador se pone en marcha cuando sube considerablemente el volumen o incluso a volúmenes bajos si la temperatura del interior

aumenta. Para que el funcionamiento del ventilador sea óptimo, debe dejar al menos 15 cm de distancia entre el equipo y la pared, y como mínimo 1 cm a cada lado del equipo.

ATENÇÃO

■ Sistema Interno de Refrigeração

Este aparelho possui um ventilador para refrigeração interna, que permite seu desempenho de alta-potência dentro de um espaço reduzido.

O ventilador é ligado automaticamente quando o nível do som ficar muito alto, mas pode também ser acionado com o som baixo, caso a temperatura interna venha a subir. Para assegurar um bom funcionamento do ventilador interno, deixe a parte de trás de seu aparelho afastada pelo menos uns 15 cm da parede e mantenha um espaço de no mínimo 1 cm de cada lado do aparelho.

SAFETY PRECAUTIONS

Prevention of Electric Shocks, Fire Hazards and Damage

- 1 Even when the Ψ /I button is set to STANDBY, a very small current will flow. To save power and for safety when not using the unit for an extended period of time, disconnect the power cord from the household AC outlet.
- 2 Do not handle the power cord with wet hands.
- 3 Do not unplug from the wall outlet, always grasp and pull the plug, not the power cord.
- 4 Consult your nearest dealer when damage, disconnection, or contact failure affects the cord.
- 5 Do not bend the cord severely, or pull or twist it.
- 6 Do not modify the power cord in any manner.
- 7 To avoid accidents, do not remove screws to disassemble the unit and do not touch anything inside the unit.
- 8 Do not insert any metallic objects into the unit.
- 9 Unplug the power cord when there is a possibility of lightning.
- 10 Do not use this apparatus in a bathroom or places with water. Also do not place any containers filled with water or liquids (such as cosmetics or medicines, flower vases, potted plants, cups, etc.) on top of this apparatus.
- 11 Do not block the ventilation openings or holes. (If the ventilation openings or holes are blocked by a newspaper or cloth, etc., the heat may not be able to get out.)
- 12 Do not place any naked flame sources, such as lighted candles, on the apparatus.
- 13 When discarding batteries, environmental problems must be considered and local rules or laws governing the disposal of these batteries must be followed strictly.

PRECAUCIONES DE SEGURIDAD

Prevenção de choques eléctricos, peligro de incendio y daños

- 1 Aunque el botón de alimentación Ψ /I, esté colocado en espera STANDBY, fluye una pequeñísima corriente eléctrica. Para ahorrar energía y por seguridad cuando no utiliza esta unidad durante un largo período, desconecte el cordón eléctrico del tomacorriente de CA.
- 2 No manipule el cordón eléctrico con las manos mojadas.
- 3 Cuando lo desenchufe del tomacorriente de la pared, sujételo siempre por el enchufe, nunca por el cordón.
- 4 En caso de que el cordón sea afectado por daños, desconexión, o falso contacto, consulte a su agente más cercano.
- 5 No doble en ángulo agudo el cordón, no jale del mismo ni lo retuerza.
- 6 No modifique el cordón eléctrico de ninguna manera.
- 7 Para evitar accidentes, no extraiga los tornillos para desarmar la unidad y no toque nada dentro de la misma.
- 8 No inserte ningún objeto metálico dentro de la unidad.
- 9 Desenchufe el cordón eléctrico cuando haya posibilidad de caída de rayos.
- 10 No utilice este aparato en el cuarto de baño o en lugares donde hay agua.

Tampoco coloque ningún recipiente que contenga agua u otros líquidos (frascos de cosméticos o medicinas, floreros, macetas, vasos, etc.) encima de este aparato.

- 11 No obstruya las rendijas o los orificios de ventilación. (Si las rendijas o los orificios de ventilación quedan tapados con un periódico, un trozo de tela, etc., no se podrá disipar el calor).
- 12 No ponga sobre el aparato ninguna llama al descubierto, como velas encendidas.
- 13 Cuando tenga que descartar las pilas, tenga en cuenta los problemas ambientales y observe estrictamente los reglamentos o las leyes locales sobre disposición de las pilas.

PRECAUÇÕES DE SEGURANÇA

Prevenção contra defeitos, choques eléctricos ou incêndios

- 1 Mesmo quando o botão Ψ /I estiver ajustado para STANDBY, haverá sempre um mínimo de corrente passando. Para economizar energia e também por segurança quando não estiver usando seu aparelho por um período prolongado, desconecte o cabo de alimentação da tomada.
- 2 Não manuseie o cabo de alimentação com as mãos úmidas.
- 3 Quando desligar seu aparelho da tomada, puxe sempre pelo plugue e nunca pelo cabo de alimentação.
- 4 Consulte sempre o seu revendedor mais próximo quando tiver havido qualquer dano no cabo, que esteja pondo em risco o contato ou o bom funcionamento de seu aparelho.
- 5 Nunca puxe, dobre ou torça o fio com muita força.
- 6 Nunca modifique o cabo de alimentação seja de que forma for.
- 7 Para evitar acidentes, não desaperte parafusos para desmontar o aparelho, nem toque em nenhuma das partes internas.
- 8 Não introduza objetos metálicos dentro do aparelho.
- 9 Desligue o cabo de alimentação quando houver possibilidade de tempestades com trovoadas e raios.
- 10 Não use seu aparelho dentro do banheiro ou em locais com água. Da mesma forma, não coloque recipientes que contenham água ou líquidos (tais como copos, vasos de flores ou de plantas em geral, remédios e cosméticos), em cima do seu aparelho.
- 11 Não bloqueie as aberturas ou orifícios de ventilação (Se eles forem bloqueados ou obstruídos por um jornal, um pano, ou qualquer outra coisa, o calor interno pode ser impedido de sair).
- 12 Não coloque nenhum objeto que contenha uma chama viva, tais como velas ou lâmpôes, sobre o aparelho.
- 13 Quando for jogar fora suas pilhas ou baterias, considere os problemas que pode vir a causar ao meio ambiente. Você deve seguir estritamente as regras governamentais ou as leis que regem sua área residencial.

Introdução

Obrigado por adquirir o Sistema de Componentes Compactos da JVC.

Esperamos que seja uma aquisição valiosa e que lhe proporcione anos de divertimento.

Leia com atenção este manual de instruções antes de começar a usar o seu novo aparelho de estêreo.

Nele você vai encontrar todas as informações necessárias para instalar e usar corretamente o seu aparelho.

Se você ainda tiver alguma dúvida que não tenha sido esclarecida por este manual, entre em contato com seu revendedor.

Características

Aqui estão algumas das coisas que fazem com que seu aparelho seja ao mesmo tempo um aparelho eficiente e fácil de usar.

- Os controles e funções foram redesenhados para os tornar muitos fáceis de usar deixando você livre para desfrutar da música.
 - Com o **COMPU PLAY** da JVC, você pode ligar seu aparelho e dar início automaticamente ao Rádio e ao CD Player, apenas com um simples toque.
- Ao seu aparelho foi incorporado um sistema de circuito Active Hyper Bass PRO que vai permitir reproduções absolutamente fiéis e perfeitas de sons de baixa frequência.
- O Rádio possui também um sistema que permite o ajuste de 45 estações (30 FM e 15 AM) além da busca automática e da sintonia manual.
- Entre as opções do CD, estão: repetir, escolha livre e programar.
- Funções do Temporizador: Temporizador Diário e Temporizador de Desligamento.
- Você pode conectar várias unidades externas, assim como um gravador MD.
- Seu aparelho pode reproduzir tanto CD-R como CD-RW, depois de eles terem sido finalizados.
- Você vai poder ouvir seu CD-R original ou CD-RW gravados em formato de CD/Música. (No entanto, dependendo de suas características ou da forma como foram gravados, é possível que não possam ser reproduzidos.)



Como Este Manual Está Organizado

- Informações básicas que são as mesmas para diferentes funções, como por exemplo, “ajuste de volume”, são encontradas na seção Operações Básicas, em vez de serem repetidas em cada função.
- Os nomes dos botões/controles, bem como as mensagens que aparecem no mostrador, são mostrados em letras maiúsculas, por ex.: FM/AM, “NO DISC” (SEM DISCO).
- As funções estão escritas apenas com a primeira letra em maiúscula: ex.: Normal Play (Funcionamento Normal).

Use o índice para procurar por informações mais específicas quando for necessário.

Foi um prazer ter preparado este manual para você. Esperamos que com ele você possa aproveitar todas as diferentes possibilidades que seu aparelho oferece.

AVISOS

- **NÃO COLOQUE NADA SOBRE A TAMPA SUPERIOR. SE O APARELHO FOR POSTO EM FUNCIONAMENTO COM ALGUMA COISA SOBRE A TAMPA SUPERIOR, ELA PODERÁ VIR A SER DANIFICADA QUANDO VOCÊ TENTAR ABRI-LA.**
- **NUNCA REMOVA A TAMPA SUPERIOR. SEU APARELHO PODERÁ FICAR SERIAMENTE DANIFICADO SE FOR POSTO EM FUNCIONAMENTO SEM A TAMPA SUPERIOR**

PRECAUÇÕES IMPORTANTES

1 Instalação do Aparelho

- Escolha um lugar plano, seco e que não seja nem muito quente nem muito frio. (Entre 5°C e 35°C)
- Coloque o aparelho a uma distância razoável de sua televisão.
- Não use o aparelho em lugares sujeitos a vibrações.

2 Cabo de alimentação

- Não segure o cabo de alimentação com as mãos molhadas!
- Pode ocorrer algum consumo de energia quando o aparelho estiver ligado a uma tomada.
- Quando for desligar seu aparelho da tomada, puxe sempre pelo plugue e nunca pelo cabo de alimentação.

3 Mau funcionamento, etc.

- Não existem peças aproveitáveis no interior do aparelho. Em caso de defeito no aparelho, desconecte o cabo de alimentação e consulte seu revendedor.
- Não introduza objetos metálicos no interior do aparelho.
- Não introduza sua mão entre a Tampa Superior e o corpo principal de seu aparelho quando a Tampa Superior estiver sendo fechada.

Índice

Introdução	1
Características	1
Como Este Manual Está Organizado	1
AVISOS	1
PRECAUÇÕES IMPORTANTES	1
Iniciando	3
Acessórios	3
Ajuste o interruptor VOLTAGE SELECTOR (seletor de voltagem)	3
Como Colocar as Pilhas no Controle Remoto	3
Usando o Controle Remoto	3
Ligando a Antena de FM	4
Ligando a Antena AM	5
Ligando os Alto-Falantes	6
Conectando um Subwoofer	7
Conectando Equipamento Externo	7
Conectando um Gravador MD, etc. (Saída Digital)	7
Ligando o Cabo de Alimentação CA	8
COMPU Play	8
Ligação Automática do Aparelho	8
Operações Básicas	9
Ligando e Desligando o Aparelho	9
Ajustando a Intensidade de Luz (DIMMER - REGULADOR DE LUZ)	9
Ajustando o Volume	9
Cortando o Volume de Som (FADE MUTING - CORTE DO VOLUME DE SOM)	10
Reforçando os Baixos (AHB PRO)	10
Ajuste de Tons (BASS/TREBLE - BAIXOS/AGUDOS)	10
Mostrando as Horas (CLOCK/DISPLAY - RELÓGIO/MOSTRADOR)	10
Deslizando a Tampa Superior (DOOR SLIDE - PORTA DE CORRER)	10
Usando o Rádio	11
Sintonizando uma Estação	11
Programando Estações	12
Programação Automática	12
Para Mudar o Modo de Recepção FM	12
Usando o CD Player	13
Para Colocar um CD	13
Para Tirar um CD	14
Regras Básicas ao Usar o Normal Play do CD Player	14
Programando a Ordem das Faixas	14
Random Play (Escolha Livre)	15
Repetindo Faixas	15
Usando Equipamentos Externos	16
Ouvindo Equipamentos Externos	16
Gravando a Fonte do Aparelho para Equipamentos Externos	16
Usando os Temporizadores	17
Ajustando o Relógio	17
Ajustando o Temporizador Diário	17
Ajustando a Função do Temporizador de DESLIGAMENTO	19
Cuidados e Manutenção	20
Solução de Problemas	21
Especificações	22

Iniciando

Acessórios

Verifique se você tem todos os itens abaixo, que são fornecidos com o aparelho.

- Cabo de Alimentação (1)
- Antena de Quadro AM (1)
- Controle Remoto (1)
- Pilhas (2)
- Antena de Arame FM (1)
- Fios dos Alto-falantes (2)
- Adaptador de Plugue CA (exceto para Argentina) (1)

Se você verificar que algum desses itens está faltando, entre em contato com seu fornecedor imediatamente.

Ajuste o interruptor VOLTAGE SELECTOR (seletor de voltagem)

Para evitar possíveis danos ao seu aparelho, escolha a voltagem antes de ligá-lo à corrente elétrica. Escolha a voltagem correta de sua área residencial, utilizando o interruptor VOLTAGE SELECTOR (seletor de voltagem) localizado na parte traseira de seu aparelho. Com uma chave de fenda, gire o interruptor VOLTAGE SELECTOR (seletor de voltagem) até a marca correspondente à de sua zona residencial.

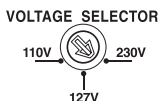

Como Colocar as Pilhas no Controle Remoto

Acerte a polaridade (+ e -) nas pilhas com as marcações de + e - no compartimento das pilhas.

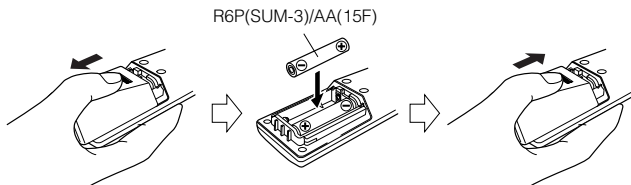

⚠ CUIDADO:

• Manuseie as pilhas com cuidado.

■ Para evitar que as pilhas possam vazarem ou explodirem:

- Remova as pilhas quando seu Controle Remoto não for utilizado por períodos mais longos.
- Quando for necessário trocar as pilhas, troque as duas ao mesmo tempo por outras duas novas.
- Não misture pilhas velhas com novas.
- Não use junto tipos diferentes de pilhas.

Usando o Controle Remoto

O Controle Remoto facilita o manuseio e operação de muitas das diversas funções de seu aparelho, a uma distância de até 7 metros.

Basta você apontar o Controle Remoto para o sensor localizado no painel frontal de seu aparelho.

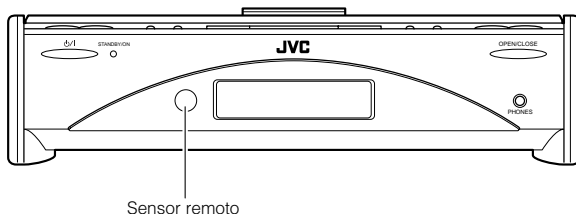

⚠ CUIDADO:

- Conecte tudo que é necessário antes de ligar seu aparelho à tomada de corrente elétrica (CA).

Ligando a Antena de FM

Painel Traseiro do Aparelho

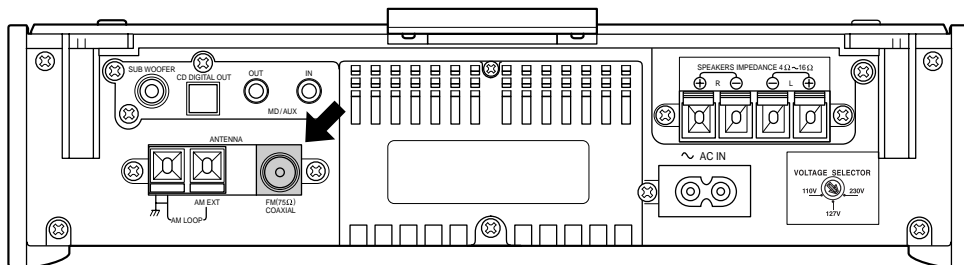

Usando a Antena de Arame Incluída.

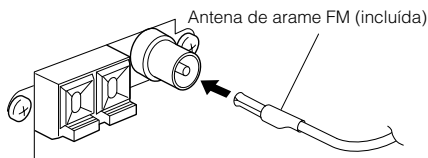

Nota

- Antes de ligar o condutor coaxial de 75 ohm (do tipo que é como um arame redondo que leva a uma antena externa), desconecte a Antena de Arame FM incluída.

Usando o Conector Tipo Coaxial (Não incluído)

Uma antena de 75-ohm com conector tipo coaxial (IEC ou DIN45 325) deve ser conectada ao terminal COAXIAL FM de 75-ohm.

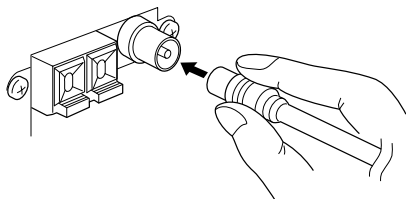

Se a recepção for deficiente, conecte a antena externa.

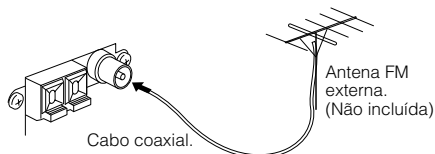

Ligando a Antena AM

Painel Traseiro do Aparelho

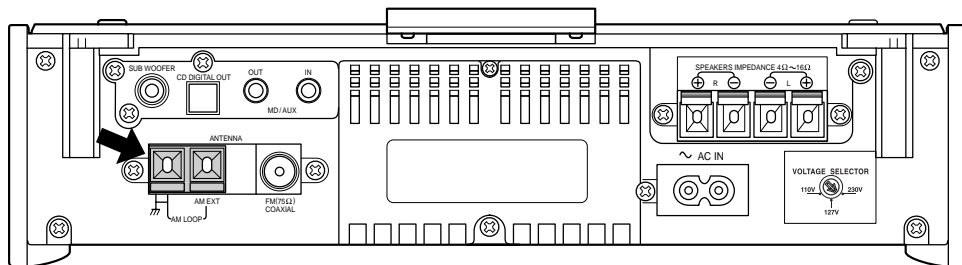

Antena de Quadro AM (incluída)

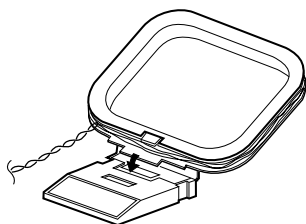

Prenda a antena de quadro AM na base, introduzindo e apertando as lingüetas no quadro no espaço próprio na base.

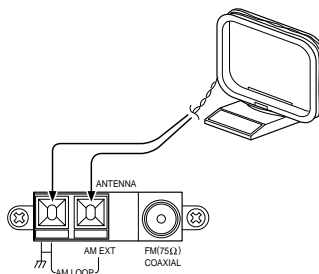

Gire o quadro até conseguir uma boa recepção.

⚠ CUIDADO:

- Para evitar ruídos, coloque a antena longe do aparelho, do cabo conector e do cabo de alimentação CA.

⚠ CUIDADO:

- Faça todas as conexões antes de ligar o aparelho à corrente elétrica (CA).

Ligando os Alto-Falantes

1. Abra cada um dos terminais para conectar os fios dos alto-falantes.
2. Conecte os fios dos alto-falantes entre os terminais do seu aparelho e os dos alto-falantes.
Conecte os cabos com uma linha preta aos terminais (-) e os cabos sem uma linha preta, aos terminais (+).
3. Feche cada um dos terminais para conectar os cabos de maneira bem segura.

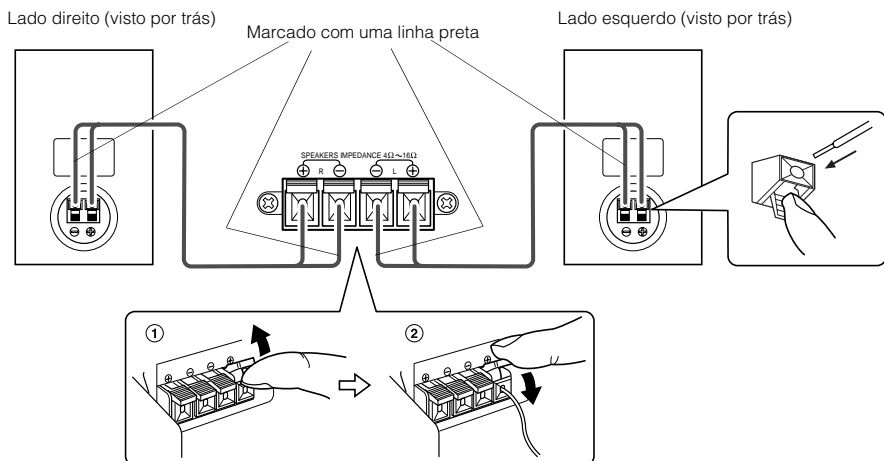

Nota

• Considerando que os dois alto-falantes são iguais, você pode usá-los tanto do lado direito como do esquerdo.

⚠ CUIDADO:

- Um aparelho de TV pode apresentar mudança nas cores, se for colocado muito perto dos alto-falantes. Se isso acontecer, coloque-os longe da televisão.

Removendo as telas dos alto-falantes:

As Telas dos Alto-Falantes podem ser retiradas.

Para retirar:

1. Puxe a parte de cima para a frente com seus dedos.
2. Puxe também o fundo em sua direção.

Nota

• Quando retirar a tela de um alto-falante FS-SD990, tome cuidado para não danificar o corpo de seu aparelho.

(FS-SD550)



(FS-SD770 e FS-SD990)



(FS-SD550)

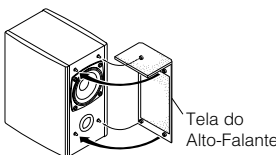

(FS-SD770 e FS-SD990)

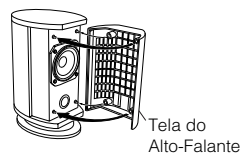

Recolocando a Tela do Alto-Falante:

Conectando um Subwoofer

Conecte um cabo de sinal (não incluído) entre o terminal do SUBWOOFER do aparelho e o terminal de entrada de um subwoofer externo.

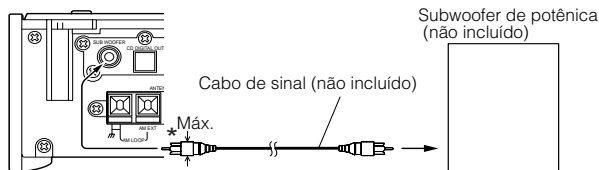

* Use o plugue cujo diâmetro seja 11mm ou menos.

Conectando Equipamento Externo

Conecte o cabo de sinal (não incluído) entre os terminais MD/AUX-OUT/IN de seu aparelho e os terminais de entrada/saída do MD (desvio médio) externo do gravador, do toca fitas, etc.

Você poderá então ouvir essa fonte externa através do aparelho, ou do seu CD Player, ou sintonizar um aparelho externo.

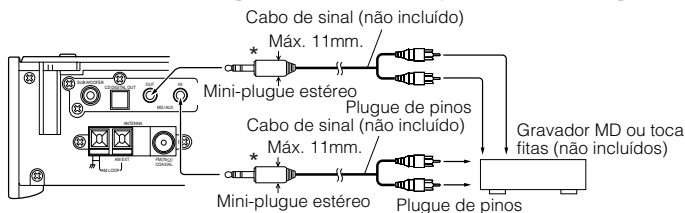

* Use o plugue cujo diâmetro seja de 11mm ou menos

Conectando um Gravador MD, etc. (Saída Digital)

Desligue a cápsula e conecte um cabo digital (não incluído) entre o terminal CD DIGITAL OUT de seu aparelho e o terminal de entrada do gravador MD, etc.

Você pode gravar o sinal digital de saída do CD Player do seu aparelho para o gravador MD, etc.

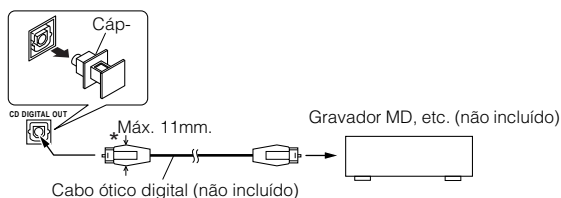

* Use o plugue cujo diâmetro seja de 11mm ou menos.

Ligando o Cabo de Alimentação CA

Introduza firmemente o cabo de alimentação CA que lhe foi fornecido, na entrada AC na parte de trás de seu aparelho.

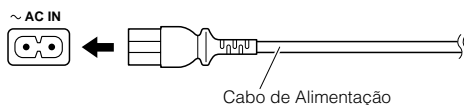

⚠ CUIDADOS:

- USE SOMENTE O CABO DE ALIMENTAÇÃO JVC FORNECIDO JUNTO COM ESTE APARELHO PARA EVITAR DANOS OU MAU FUNCIONAMENTO NO SEU APARELHO.
- LEMBRE-SE DE DESLIGAR O CABO DE ALIMENTAÇÃO DA TOMADA QUANDO FOR SE ASENTAR OU QUANDO SEU APARELHO FOR FICAR DESLIGADO POR MUITO TEMPO.

Agora você pode ligar o cabo de alimentação CA na tomada da parede, e seu aparelho está pronto para ser usado!

COMPU Play

O sistema COMPU PLAY JVC vai lhe permitir controlar as funções mais freqüentemente usadas no aparelho com apenas um toque.

Com a Operação Um Toque você vai poder ouvir um CD, ligar o rádio, ou ouvir qualquer outro equipamento externo, apenas pressionando o botão play para essa função. A Operação Um Toque, liga o aparelho para você, e depois dá início à função que você escolheu. Ao mesmo tempo, a Tampa Superior vai se mover para trás para permitir que você tenha acesso ao botão de operação do aparelho localizado em cima. Se o aparelho não estiver pronto para funcionar (sem CD no local), ainda assim ele vai ficar ligado esperando que você coloque o CD.

Como utilizar a Operação Um Toque, para cada caso, está explicado na seção correspondente.

Os botões do COMPU PLAY são:

No Controle Remoto

Botão CD ▷/||

Botão FM/AM

Botão MD/AUX

Ligação Automática do Aparelho

O aparelho será ligado automaticamente com a seguinte operação:

- Quando você pressionar o botão do CD ▲ no Controle Remoto ou o botão OPEN/CLOSE no aparelho, o aparelho será automaticamente ligado e a Tampa Superior se abrirá para que você coloque um CD. No entanto, esta operação não muda a função para CD.
Quando você pressionar o botão ⏻ para desligar o aparelho, a Tampa Superior se fechará automaticamente caso esteja aberta.
- Quando você pressionar o botão DOOR SLIDE no Controle Remoto, seu aparelho será automaticamente ligado e a Tampa Superior vai deslizar para trás, para permitir a operação do botão.
Quando você pressionar o botão ⏻ para desligar o aparelho, a Tampa Superior voltará automaticamente para a sua posição original, se estiver virada para trás.

Operações Básicas

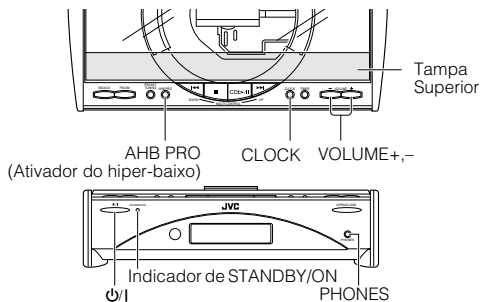
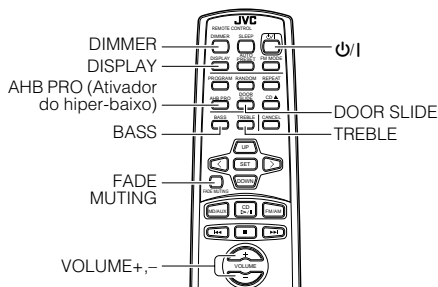

Ligando e Desligando o Aparelho

Ligando o Aparelho

Pressione o botão $\psi/|$

A Tampa Superior desliza para trás e os botões superiores do aparelho aparecem. O mostrador aparece e "HELLO" é mostrado uma vez. O indicador STANDBY/ON acende e fica **verde**.

O aparelho está pronto para continuar no modo em que estava antes de ser desligado da última vez.

■ Por exemplo, se a última coisa que você fez antes de desligá-lo foi ouvir um CD, você ao ligá-lo, terá seu aparelho pronto para ouvir um CD novamente. Se quiser, pode também trocar de fonte.

■ Se você estivesse ouvindo rádio ao desligar, o rádio voltaria na mesma estação em que estava sintonizado.

Desligando o Aparelho

Pressione o botão $\psi/|$ novamente.

A Tampa Superior desliza de volta para seu lugar original. "GOOD BYE" aparece e o mostrador se desliga, só ficando ligado o mostrador do relógio. O indicador de STANDBY/ON acende e fica **vermelho**.

■ Há sempre algum consumo de energia, apesar do aparelho estar desligado (chamado Modo Standby).

■ Para desligar o aparelho totalmente, desligue o cabo de alimentação CA da tomada de parede. Quando você desligar o cabo de alimentação CA, o relógio só irá ficar a zero (0:00), cerca de 20 minutos depois

Ajustando a Intensidade de Luz (DIMMER - REGULADOR DE LUZ)

Você pode ajustar a intensidade da luz do mostrador.

Quando o Aparelho Estiver Ligado

Cada vez que você pressionar o botão DIMMER (Regulador de Luz) no Controle Remoto, a intensidade da luz mudará da seguinte maneira:

Forte → **Fraca** → (de volta ao início)

Quando o Aparelho Estiver Desligado (MODO STANDBY)

Cada vez que você pressionar o botão DIMMER no Controle Remoto, a intensidade da luz mudará da seguinte maneira:

Apagada → **Fraca**
→ (de volta ao início)



- Quando o aparelho for desligado logo após ter sido ligado, a intensidade no modo Standby será restaurada para a última opção, visto que a definição de intensidade no modo standby está guardada na memória.

Ajustando o Volume

Pressione o botão VOLUME + para aumentar o volume e ou o botão VOLUME - para diminuir-lo.

VOLUME 15

Você pode ajustar o nível de volume de 0 a 50.

CUIDADO:

- **NÃO ligue o aparelho e/ou comece nenhuma das funções, sem antes definir o controle de VOLUME do som para um volume mínimo, pois um aumento repentino do som poderá causar danos à sua audição, aos alto-falantes e/ou aos fones de ouvido.**

Para ouvir sozinho

Conecte um par de fones de ouvido à tomada correspondente a PHONES (Fones). Os alto-falantes ficarão sem emitir som.

Lembre-se de diminuir o volume antes de ligar ou usar os fones de ouvido.

Cortando o Volume de Som (FADE MUTING - CORTE DO VOLUME DE SOM)

Você pode cortar o som com apenas um toque.

Para cortar o som, pressione o FADE MUTING no seu Controle Remoto. Depois, o som será diminuído e ficará a 0.

Para sair do corte de som, pressione o FADE MUTING de novo. O volume voltará então à intensidade anterior.

Reforçando os Baixos (AHB PRO)

Você pode reforçar os sons baixos para manter um som bonito e cheio mesmo com um volume baixo.

Para tal, pressione o botão AHB (Ativando o Hiper-Baixo) PRO.

O indicador "AHB PRO" se acenderá no mostrador.

Para voltar atrás pressione o botão de novo. O indicador "AHB PRO" desaparecerá.

Ajuste de Tons (BASS/TREBLE - BAIXOS/AGUDOS)

Você pode ajustar o tom mudando de baixos para agudos e vice-versa.

Ajuste de BAIXOS

Você pode ajustar o nível dos baixos (nível de baixa-freqüência) entre -6 e +6. (0: Flat)

1 Pressione o botão BASS no Controle Remoto.

2 Pressione o botão UP (Para cima) ou DOWN (Para Baixo) no Controle Remoto para ajustar o nível dos baixos.



Ajuste dos AGUDOS

Você pode ajustar o nível dos agudos (nível de alta-freqüência) entre -6 e +6. (0: Flat)

1 Pressione o botão TREBLE no Controle Remoto.

2 Pressione o botão UP ou DOWN no Controle Remoto para ajustar o nível dos agudos.



Mostrando as Horas (CLOCK/DISPLAY - RELÓGIO/MOSTRADOR)

Você pode ver a hora atual no mostrador.

Para ver o relógio, pressione o botão CLOCK no aparelho ou o botão DISPLAY no Controle Remoto.

Para voltar para o modo anterior, pressione de novo o mesmo botão.

7:00



• Para fazer o relógio funcionar, é necessário primeiro acertá-lo. (Veja "Ajustando o Relógio" na página 17.)

Deslizando a Tampa Superior (DOOR SLIDE - PORTA DE CORRER)

Cada vez que pressionar o botão DOOR SLIDE no Controle Remoto, a Tampa Superior desliza para a frente e para trás.

Deslize a Tampa Superior para trás, para permitir que os botões da parte de cima possam ser pressionados. Deslize-a em sua direção para tapar os botões.

Usando o Rádio

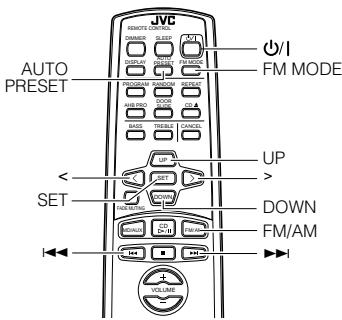

* Quando o aparelho estiver ligado, o mostrador também indicará outros itens. Para simplificar, mostramos aqui apenas os itens descritos nesta seção.

Você pode ouvir estações de FM e de AM. Elas podem ser sintonizadas manual, automaticamente ou através de uma programação arquivada na memória.

- Antes de ligar o rádio:
 - Verifique se tanto a antena de FM como a de AM estão corretamente ligadas. (Ver páginas 4 e 5)

Ajustando o Intervalo de Espaço do Sintonizador de AM

Quando o aparelho é embalado, o intervalo do sintonizador é ajustado para um espaço de 9 ou 10 kHz (Ajuste inicial : U/UT/US...9 kHz, UY...10 kHz). Você pode mudá-lo para um espaço de 10 ou 9 kHz.

● Preparação do ajuste:

Ligue o rádio e pressione o botão FM/AM para selecionar o modo FM ou AM.

Para selecionar intervalos de 10kHz, mantenha pressionados juntos o botão ■ e o botão VOLUME + no aparelho. "AM 10kHz" vai aparecer no mostrador (ao mesmo tempo o espaço de 100 kHz é selecionado para transmissão em FM).

Para selecionar intervalos de 9 kHz, pressione ao mesmo tempo os botões ■ e VOLUME - no aparelho. "AM 9kHz" aparecerá no mostrador.

[Intervalos de 10 kHz]

[Intervalos de 9 kHz]

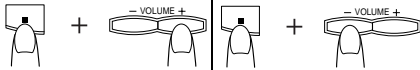

UT ... Taiwan ROC UY ... Argentina
US ... Singapura U ... Outros



• Quando você mudar os ajustes, as estações já programadas serão apagadas. Será necessário que você as programe de novo. (Ver página 12.)

Rádio de um Toque

Basta pressionar o botão de FM/AM para ligar o aparelho e começar a ouvir a última estação que você programou antes de desligar.

- Você pode mudar de qualquer outra fonte de som para o rádio, através do botão de FM/AM.

Sintonizando uma Estação

1 Pressione o botão FM/AM.

A última faixa e frequência sintonizadas vão aparecer no mostrador.

(Se a última estação a ser sintonizada foi selecionada através de um número programado, ele aparecerá primeiro).

Cada vez que você pressionar o botão, a faixa alternará entre FM e AM.



2 Selecione uma estação usando um dos seguintes métodos.

● Manual de Sintonia

Pressione o botão ◀◀ ou ▶▶ no aparelho ou no Controle Remoto repetidamente para mudar de uma frequência para outra, até você encontrar a estação desejada.

OU

● Sintonia Automática

Se você pressionar e mantiver pressionado o botão ◀◀ ou ▶▶ no aparelho ou no Controle Remoto por um segundo ou mais, a frequência vai diminuir ou aumentar automaticamente, até a estação ser encontrada.

OU

● Programando Estações Usando o Controle Remoto (Possível somente depois de ter programado as estações)

Selecione o número programado desejado usando os botões UP, (para cima) DOWN (para baixo), > e < no Controle Remoto. Depois de 1 segundo, o mostrador vai mostrar a faixa e a frequência do número programado.

Exemplo:

Pressione o botão UP até o número 12 programado "P12" aparecer.

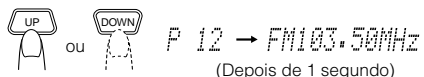

● Programando a Sintonia Através do Aparelho

Pressione o botão PRESET TUNING (Programando as Estações) para selecionar o número programado desejado.
Suas faixa e frequência aparecerão no mostrador.

Nota

- Para transmissão em AM, a sensibilidade de recepção poderá ser mudada sintonizando a antena de quadro AM. Gire essa antena para uma recepção melhor.

Programando Estações

Você pode programar até 30 estações FM e 15 AM através do Controle Remoto.

Nota

- Os números programados podem ter sido ajustados para testes de frequência de fábrica antes de serem embalados. Isso não é considerado como um defeito. Você pode programar estações que quer na memória, seguindo um dos métodos de programação abaixo:

Programação Manual

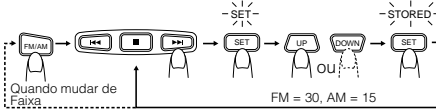

- 1** Selecione uma faixa pressionando o botão FM/AM.
- 2** Pressione o botão ◀◀ ou ▶▶ para sintonizar uma estação.
- 3** Pressione o botão SET (Ajustar).
“SET” vai piscar por 5 segundos.
Passados os 5 segundos, siga para o próximo passo.
Quando o mostrador retornar para o passo 2 depois de 5 segundos, pressione o botão SET novamente.

- 4** Pressione o botão de UP, DOWN, >, ou < dentro de 5 segundos para selecionar o número programado.
Botão de UP ou DOWN : Aumente ou diminua em 1 o número programado.
Pressionando e mantendo o botão vai continuamente aumentar ou diminuir o número programado.

Botão > ou <: Aumente ou diminua em 1 o número programado.
Pressionando e mantendo o botão vai permitir o rápido aumento ou diminuição do número programado.

- 5** Pressione o botão SET por 5 segundos.
“STORED” (“Armazenado”) aparecerá e após 2 segundos, o mostrador retornará à frequência de transmissão.

- 6** Repita os passos acima de 1 a 5 para cada estação que você guardar na memória com um número programado.
Para mudar as estações programadas, repita os mesmos passos de acima.

Programação Automática

Em cada faixa, você poderá programar automaticamente 30 estações FM e 15 AMOs números programados serão atribuídos à medida que as estações forem sendo encontradas, começando pelas de frequência mais baixa, para subir de frequência depois.

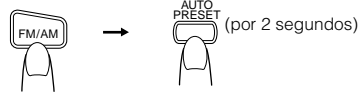

- 1** Selecione uma faixa pressionando o botão de FM/AM.
- 2** Pressione o botão de AUTO PRESET (Programação Automática) no Controle Remoto por 2 segundos ou mais.
- 3** Repita ao passos 1-2 para a outra faixa.

- Se quiser mudar as estações programadas, proceda à Programação Manual para os números programados desejados.

⚠ CUIDADO:

- Mesmo que o aparelho esteja desligado ou se houver uma falha de corrente, as estações programadas ficarão armazenadas por 24 horas. No entanto, caso elas se apaguem, será necessário programá-las de novo.

Para Mudar o Modo de Recepção FM

Quando você estiver sintonizado numa transmissão FM estéreo, o indicador indicador “STEREO” se acende e você pode ouvir som estéreo.
Se uma transmissão FM estéreo for ruidosa ou de difícil recepção, você pode selecionar o modo Monoauricular (“Mono”). A recepção vai melhorar, mas você perderá o som estéreo.

Pressione o botão FM MODE (Modo FM) no Controle Remoto até o indicador de “MONO” acender no mostrador.

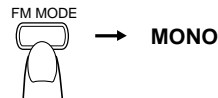

Para restaurar o efeito estéreo, pressione o botão FM MODE no Controle Remoto, até que o indicador de “MONO” se apague.

Usando o CD Player

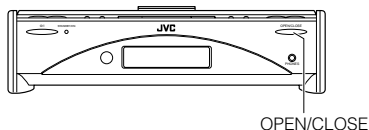
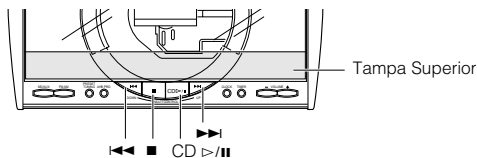
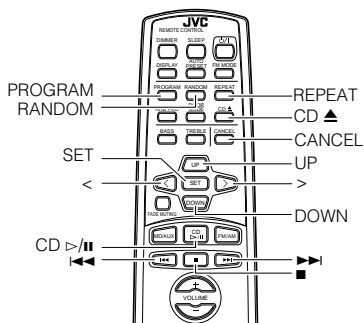

Número de faixa, Tempo de toque, Número programado

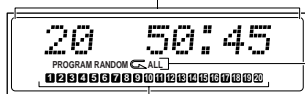

Indicadores do modo de tocar

Calendário musical

Número de faixas superior a 20 não é mostrado

* Quando o aparelho estiver sendo utilizado, o visor também mostrará outros itens. Para simplificar, mostramos aqui apenas os itens descritos nesta seção.

Você pode usar Normal, Random (Escolha Livre), Program (Programa) ou Repeat play (Repetir). Repeat Play (Repetir) pode repetir todas as faixas ou apenas uma do CD. Estas são algumas das coisas básicas que você precisa saber para tocar um CD e localizar diferentes faixas:

Este aparelho foi desenhado para tocar apenas CDs que levem as marcas.



Quando tocar um CD-R ou CD-RW

Você pode tocar CDs, CD-R finalizados ou CD-RW gravados com música no formato CD.

- Você pode tocar CD-R ou CD-RW como CD.
- Alguns CD-R ou CD-RW podem não ser tocados neste aparelho pelas características de seus discos, defeito, manchas ou se as lentes estiverem sujas.
- O fator de reflexo de um CD-RW é mais baixo que o de outro CD, o que vai tornar a leitura de um CD-RW mais lenta.

A Maneira Mais Rápida de Colocar um CD é a da Operação de Um Toque

- Pressione o botão de CD >/|| no Controle Remoto.
- A corrente será automaticamente ligada e a Tampa Superior se abrirá deslizando para trás, permitindo que os botões da parte superior possam ser operados. Se um CD já estiver introduzido, ele começará a tocar logo na primeira faixa.
- Se não tiver CD introduzido, o sinal de "NO DISC" (Sem Disco) aparece no visor e o CD Player fica no modo Stop (Parado).

Para Colocar um CD

- 1 Pressione o botão de OPEN/CLOSE (Abrir/Fechar) no seu aparelho (ou o botão CD ▲ no Controle Remoto).**
A Tampa Superior se abre.
- 2 Coloque um CD, com o selo para cima conforme a figura abaixo. Pressione o centro do CD até ouvir um clique.**

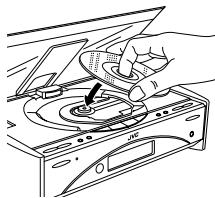

- 3 Pressione o botão de OPEN/CLOSE (ou o botão CD ▲) de novo para fechar a Tampa Superior.**

- Para fechar a Tampa Superior e tocar o CD, basta pressionar o botão >/||.

- Você pode colocar um CD de 8 cm (3") sem adaptador.
- Se o CD não puder ser lido corretamente (porque pode estar arranhado, por ex.), "0 0:00" vai aparecer no mostrador.
- Você pode colocar um CD enquanto estiver ouvindo música em qualquer outra função.

⚠ CUIDADO:

- **NÃO tente abrir ou fechar a Tampa Superior com suas mãos, pois pode danificá-la.**

Para Tirar um CD

Tire o CD conforme a figura abaixo.

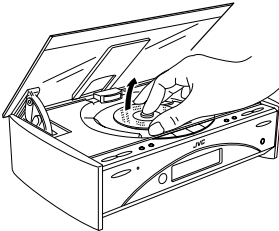
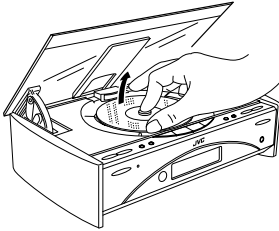

Regras Básicas ao Usar o Normal Play do CD Player

Para Tocar um CD

1 Coloque o CD.

2 Pressione o botão ▷/II do CD.

A primeira faixa do CD começa a tocar.

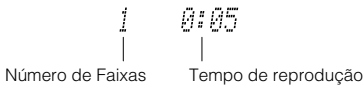

- O número de faixas tocadas desaparece do calendário musical.
- O CD Player pára automaticamente quando a última faixa do CD termina.

Para parar o CD, pressione o botão ■. As informações abaixo serão mostradas.

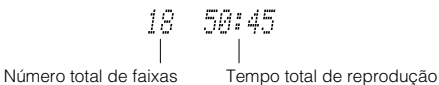

Para parar de tocar e retirar o CD, pressione o botão OPEN/CLOSE no aparelho ou o botão CD ▲ no Controle Remoto para abrir a Tampa Superior.

Para uma pausa, pressione o botão CD ▷/II. O tempo de reprodução aparecerá piscando no mostrador.

Para cancelar a pausa, pressione o mesmo botão de novo. Play continuará do ponto em que tinha sido parado.

Para Escolher uma Faixa ou Passagem Dentro de uma Faixa

Durante a reprodução, pressione o botão ◀◀ ou ▶▶ (◀ ou ▶) para escolher a faixa que quer.

- A faixa escolhida começa a tocar.
- Pressione o botão ▶▶ ou > uma vez, para pular para o início da próxima faixa.
- Pressione o botão ◀◀ ou < para pular para o começo da faixa que está sendo tocada. Pressione duas vezes rapidamente para pular para o início da faixa anterior.
- Quando o botão > ou < no Controle Remoto é mantido pressionado, as faixas vão trocar sem parar.

Search (Busca)

Mantendo o botão ◀◀ ou ▶▶ pressionado durante a reprodução, vai fazer o comando forward/backwards (para frente/para trás) andar mais rápido para você poder achar mais depressa uma determinada passagem da faixa que queira ouvir.

Programando a Ordem das Faixas

Você pode programar a ordem de tocar as faixas usando o Controle Remoto.

- Você pode programar até 32 faixas não importa em que ordem, inclusive as mesmas faixas.
- Mas só pode fazer isso quando seu CD Player estiver parado.

1 Coloque um CD.

2 Pressione o botão do CD ▷/II.

3 Pressione o botão ■ para parar o CD.

4 Pressione o botão PROGRAM (Programa).

O aparelho entra no modo de programação e o indicador de "PROGRAM" acende.



5 Pressione o botão UP, DOWN, >, ou < para selecionar a faixa a ser programada.

O botão UP ou > : Aumenta o número de faixas em + 1.
O botão DOWN ou < : Diminui as faixas em - 1.

- Quando o botão > ou < é mantido pressionado, o número de faixas é trocado rapidamente.

(Continua na outra página)

6 Pressione o botão SET

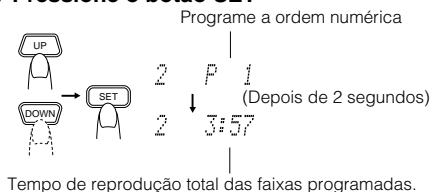

7 Repita os passos 5 e 6 para selecionar as outras faixas para o programa.

Você pode ver no mostrador o tempo de reprodução total das faixas programadas. Pode também, ver as faixas programadas no calendário musical.

8 Pressione o botão de CD ▷/II.

O aparelho vai tocar as faixas na ordem que você programou.

■ Você pode pular uma faixa pressionando o botão ◀◀ ou ▶▶ durante a reprodução.

■ Para parar de tocar, pressione o botão ■ uma vez.

Para confirmar as faixas programadas, enquanto o CD estiver parado, a cada vez, pressione o botão ◀◀ ou ▶▶; as faixas programadas vão aparecer sucessivamente na ordem programada.

Para apagar as faixas do programa, no modo Stop (Parado) pressione o botão ■. Pressionando o botão do CD ▲ para abrir a Tampa Superior apaga também as faixas programadas.

Para sair do programa, enquanto o CD Player estiver parado, pressione o botão PROGRAM para apagar a luz que indica "PROGRAM".

Notas

- Se o tempo total de reprodução das faixas programadas exceder 99 minutos e 59 segundos, o tempo total de reprodução sumirá do visor.
- Se você tentar programar a 33ª faixa, "MEMORY FULL" (Memória Cheia) aparecerá no visor por mais ou menos 2 segundos.

Para Modificar o Programa

Modifique o conteúdo do programa enquanto o CD Player estiver parado.

Cada vez que você pressionar o botão CANCEL (Cancelar), a última faixa do programa é cancelada. Para adicionar novas faixas no fim do programa, repita os passos acima de 5 a 7.

Random Play (Escolha Livre)

Quando usar este modo, as faixas vão tocar sem nenhuma ordem em especial.

1 Pressione o botão de RANDOM (Escolha Livre) no Controle Remoto.

O indicador de "RANDOM" se acende no visor.

2 Pressione o botão de CD ▷/II.

As faixas serão tocadas em ordem aleatória.

Para pular uma faixa durante a reprodução, pressione o botão ▶▶ para pular para a próxima faixa em sequência aleatória. Pressione o botão ◀◀ para retornar ao começo de uma faixa que está sendo tocada.

Para sair do modo Random Play, enquanto o CD Player estiver parado, pressione o botão RANDOM para apagar a indicação de "RANDOM" e voltar ao Normal Play, ou pressione o botão de CD ▲ para abrir a Tampa Superior.

Repetindo Faixas

Você pode repetir todas as faixas ou só uma, quantas vezes quiser.

Pressione o botão REPEAT (Repetir) no Controle Remoto.

O indicador de REPEAT muda a cada vez que você pressionar o botão, como mostrado abaixo:

☐ → ☐ ALL → visor em branco → (de volta ao início)

- ☐ : Repetindo uma faixa.
- ☐ ALL: Em modo Normal Play, repete todas as faixas.
Em modo Program Play, repete todas as faixas do programa.
Em modo Random Play, repete todas as faixas aleatoriamente.

Para sair do modo Repeat, pressione o botão REPEAT até que o indicador de Repeat se apague no mostrador.

■ Em Random Play, ☐ não pode ser escolhido.

■ O modo Repeat continua em efeito mesmo quando você mudar o modo de tocar.

Usando Equipamentos Externos

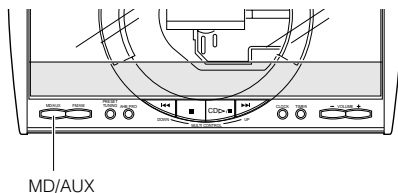
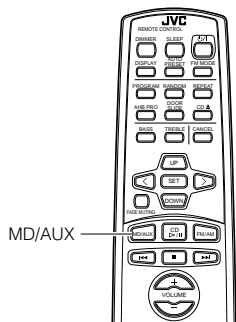

Ouvindo Equipamentos Externos

Você pode ouvir equipamentos externos tais como um gravador MD, toca-discos ou outro equipamento auxiliar.

■ Certifique-se primeiro de que o equipamento externo está corretamente ligado ao aparelho (Ver página 7).

1 Ajuste o controle de **VOLUME** para a posição de mínimo.

2 Pressione o botão **MD/AUX**.

“MD/AUX” aparecerá no mostrador.

MD/AUX

3 Ligue o equipamento externo.

4 Ajuste o controle de **VOLUME** para o nível desejado.

5 Faça os efeitos de som que desejar.

■ Pressione o botão de **AHB PRO** para reforçar os baixos.

■ Pressione o botão de **BASS/TREBLE** (Baixos/Agudos) no Controle Remoto para acertar o tom. (Ver “Ajuste de Tons” na página 10.)

Para sair do modo MD/AUX, é só selecionar outra função que você automaticamente estará saindo.



• Para operar equipamentos externos procure as instruções a eles referentes.

Gravando a Fonte do Aparelho para Equipamentos Externos

Você pode gravar de seu aparelho para equipamentos externos que estiverem conectados ao MD/AUX-IN/OUT ou aos terminais de CD DIGITAL OUT de seu aparelho, tais como toca-fitas ou gravador MD.

■ Certifique-se primeiro de que o equipamento externo está corretamente conectado ao aparelho (Ver pág. 7).

Ligue o CD Player do aparelho ou sintonize em uma estação de rádio.

■ O nível de gravação não é afetado pelo nível do **VOLUME** ajustado pelo aparelho, nem por efeitos de som.



• Para operar equipamentos externos, consulte as instruções destes.

Usando os Temporizadores

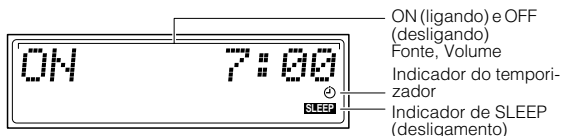
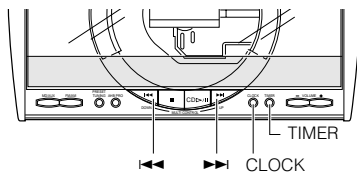
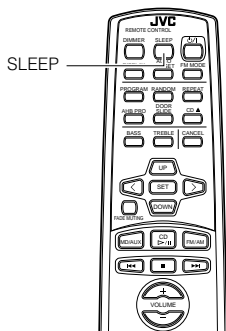

* Quando o aparelho estiver ligado, o mostrador mostrará outros itens também. Para simplificar, mostramos aqui somente os itens descritos nesta seção.

Os temporizadores permitem que você controle as funções de ouvir automaticamente.

Ajustando o Relógio

- Use o botão do aparelho para ajustar o relógio.
- Quando você ligar o acabo de alimentação CA na tomada de parede, o indicador da hora vai aparecer com "0:00" piscando no mostrador.

Nota

- O relógio deve ser acertado corretamente para que o temporizador funcione perfeitamente.
- Este procedimento deverá estar pronto em **dois minutos**. Caso contrário, o ajuste será apagado e toda a operação deverá ser repetida desde o início.

1 Pressione o botão Ψ /I.

Dessa forma, os botões da parte superior do aparelho aparecerão.

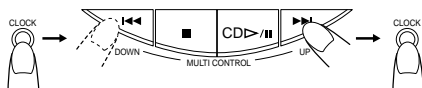

(por 2 segundos)

2 Pressione o botão CLOCK (Relógio) no aparelho por mais de 2 segundos.

O dígito da indicação de hora começará a piscar rapidamente no mostrador.

3 Pressione o botão $\gg|$ ou $|\lll$ no aparelho para acertar a hora.

Pressionando o botão $\gg|$ você faz a hora avançar e pressionando o botão $|\lll$ faz a hora atrasar. Mantenha o botão pressionado para a hora mudar rapidamente.

4 Pressione o botão CLOCK (Relógio).

Os dígitos dos minutos da indicação de hora vão começar a piscar rapidamente no mostrador.

5 Pressione o botão $\gg|$ ou $|\lll$ para acertar os minutos.

6 Pressione o botão CLOCK.

A hora selecionada foi acertada e os segundos vão começar a contar a partir de 0.

CUIDADO:

- Se acontecer uma falha de corrente, o relógio vai perder seu acerto depois de mais ou menos 20 minutos. Nesse caso "0:00" aparecerá piscando no mostrador e o relógio deverá ser acertado novamente.

Nota

- O relógio poderá adiantar ou atrasar de um a dois minutos por mês.

Ajustando o Temporizador Diário

Uma vez que você tenha ajustado a data, o temporizador será ativado à mesma hora todos os dias.

O indicador do Temporizador no mostrador, mostrará que o Temporizador Diário que você acertou está funcionando.

- Use o botão do seu aparelho para acertar o temporizador.

Nota

- Execute essas tarefas no espaço de **30 segundos**. Caso contrário, o ajuste será apagado e você terá de começar tudo de novo.

1 Ajustando a hora ON (Exemplo: 10:15).

1. Pressione o botão TIMER no aparelho por mais de 2 segundos.

O indicador do Temporizador se acenderá e o dígito da hora ON começará a piscar no mostrador.

- Quando o relógio não estiver acertado, "CLOCK" (Relógio) e "ADJUST" (Ajustar) aparecerão alternando no mostrador. Acerte primeiro o relógio.

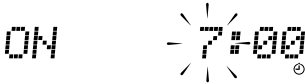

Pressione o botão ►► ou ◄◄ no seu aparelho, para ajustar a hora em que você quer que o aparelho seja ligado.

Pressionando o botão ►► faz o relógio adiantar e pressionando o botão ◄◄ faz o relógio atrasar. Mantenha o botão pressionado para passar a hora rapidamente.

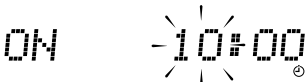

2. Pressione o botão do TIMER.

Os dígitos dos minutos da hora ON piscam no mostrador.

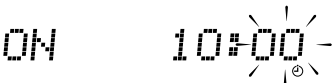

Ajuste o minuto em que você quer que o aparelho seja ligado usando o botão ►► ou ◄◄.



2 Ajustando a hora OFF (Exemplo: 13:30).

1. Pressione o botão do TIMER.

O dígito da hora OFF pisca no mostrador. (A mesma hora para a qual o ON vai ser automaticamente ajustado.)

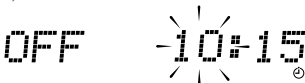

Determine a hora em que você quer que seu aparelho seja desligado usando o botão ►► ou ◄◄.

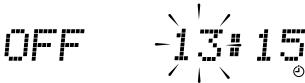

2. Pressione o botão do TIMER.

Os dígitos da hora OFF piscam no mostrador.

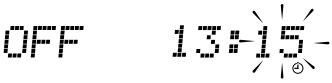

Determine o minuto em que você vai querer que o aparelho se desligue (OFF) usando os botões ►► e ◄◄.



3 Selecionando a fonte de música.

1. Pressione o botão do TIMER. "TUNER" ou "CD" piscam no mostrador.
2. Pressione o botão ►► ou ◄◄ para selecionar a música que você quer ouvir. O mostrador mudará como é mostrado abaixo. TUNER◄◄CD◄◄(voltando ao início)

4 Selecionando o nível de volume.

1. Pressione o botão do TIMER. O volume selecionado pisca no visor.
2. Pressione o botão ►► ou ◄◄ para selecionar o nível de volume. -- :O nível de volume atual vai ser usado. de 0 a 50:Quando o temporizador está ligado, o Volume vai ser selecionado automaticamente.



5 Pressione o botão do TIMER.

A operação de ajuste do relógio está pronta, fazendo com que o mostrador retorne ao mostrador anterior ao ajuste do temporizador. O indicador do Temporizador permanece iluminado

6 Antes de desligar o aparelho, prepare a música selecionada no passo 3.

TUNER (Sintonizador): sintonize na estação desejada.
CD: Coloque um CD. (Ele vai começar a tocar na primeira faixa quando o Temporizador estiver ligado.)

7 Pressione o botão ⏻ para desligar o aparelho.

Quando o aparelho estiver no modo standby, o indicador do Temporizador (⊙) pode ser visto no mostrador.

- Quando o temporizador ligar, o indicador do temporizador vai começar a piscar e a função preparada no passo 6 vai ser ativada.

Para cancelar pressione o botão do TIMER. O indicador do Temporizador (⊙) desaparece do visor.

Para reativar o temporizador desligado, pressione o botão do TIMER para acender o indicador do Temporizador (⊙).

Neste ponto, você já pode ver os ajustes atuais para o temporizador. Cada ajuste aparece no visor por 2 segundos na ordem de hora de ON, hora de OFF, função de música e volume.

Para mudar o ajuste do temporizador, repita o procedimento desde o início.

⚠ CUIDADO:

- Se o aparelho estiver desligado ou houver uma falha de corrente, o ajuste do temporizador vai ser perdido. Vai ser preciso acertar primeiro o relógio e depois o temporizador.

Ajustando a Função do Temporizador de DESLIGAMENTO

(Usando o Controle Remoto)

Use essa função para desligar o aparelho depois que a música estiver tocando por algum tempo. Ajustando o Temporizador de Desligamento, você pode adormecer ouvindo música e sabe que seu aparelho se desligará em vez de ficar tocando toda a noite.

- Você só pode ajustar o Temporizador de Desligamento quando o aparelho estiver ligado e uma música estiver tocando.

1 Coloque um CD ou ponha na estação de rádio desejada.

2 Pressione o botão SLEEP no Controle Remoto.

O indicador “SLEEP”(Desligamento) se acende.

- Quando o relógio não estiver ajustado, “CLOCK” e “ADJUST” aparecem alternativamente no mostrador. Acerte o relógio primeiro.

3 Ajuste até quando você vai querer que a música toque até desligar.

- Cada vez que você pressionar o botão SLEEP ele mudará o número de minutos mostrados no mostrador na seguinte seqüência:

10 → 20 → 30 → 60 → 90 → 120 → Cancelado → (volta para o início)

O número de minutos selecionado para o Temporizador de Desligamento vai parar de piscar cinco segundos mais tarde e o mostrador voltará ao original antes de ter ajustado o Temporizador de Desligamento. (A luz do visor ficará diminuída.)

O aparelho já está pronto para se desligar depois do tempo que você ajustou.

Para Confirmar o Tempo de Desligamento:

Quando o botão SLEEP é pressionado, o tempo de desligamento que ainda falta é mostrado. Espere até que o mostrador retorne ao visor original

Para Cancelar o ajuste do Temporizador de DESLIGAMENTO:

Pressione o botão SLEEP até que o indicador do “SLEEP” (Desligamento) desapareça do mostrador.

Se o aparelho for desligado isso cancelará a função de Temporizador de DESLIGAMENTO.

- Se você estiver ajustando o Temporizador Diário, o aparelho se ligará na hora marcada para o acordar.

Cuidados e Manutenção

Manuseie os CDs com cuidado, e eles durarão um longo tempo.

CDs



- Só CDs com esta marca podem ser usados neste aparelho. No entanto, o contínuo uso de CDs com forma irregular (os CDs com forma de coração, octogonais, etc.) podem danificar o seu aparelho.



- Remova o CD da sua caixa segurando-o pelas extremidades enquanto pressiona levemente o furo do centro.
- Não toque na parte brilhante do CD nem o dobre.



- Coloque o CD de volta na caixa para que ele não empene.
- Cuidado para não arranhar quando colocar o CD de volta na caixa.
- Evite calor excessivo, exposição ao sol direto e umidade.



- Um CD sujo pode tocar mal. Se um CD ficar sujo limpe-o com um paninho macio em linha reta do centro para a extremidade.

CUIDADO:

- Não use nenhum tipo de solvente (por exemplo: limpadores de discos convencionais, redutor, benzina, etc.) para limpar um CD.

Notas Gerais

Você terá sempre uma melhor performance mantendo o seus CDs e o mecanismo bem limpos.

- Guarde seus CDs nas caixas, em prateleiras ou armários.
- Mantenha a Tampa Superior de seu aparelho fechada quando não estiver em uso.

Limpendo o aparelho

- Manchas no aparelho
Devem ser limpas com um paninho macio. Se o aparelho estiver muito manchado, limpe com um pano embebido numa solução de água e sabão de coco e bem torcido e então seque com um pano seco.
- Como o aparelho pode ser danificado, perder a tinta ou a qualidade de reprodução, tenha cuidado com o seguinte:
 - NÃO o limpe com um pano áspero.
 - NÃO esfregue com força.
 - NÃO limpe com redutor ou benzina.
 - NÃO use nenhum produto volátil assim como inseticidas.
 - NÃO deixe nada de borracha ou plástico sobre o aparelho por muito tempo.

Limpendo as Lentes

Se as lentes no CD ficarem sujas ou caírem, etc., o som pode ser alterado.

Abra a Tampa Superior e limpe as lentes assim:

- Use um soprador, disponível em lojas de fotos e câmaras, para limpar o pó das lentes através do ar soprado.

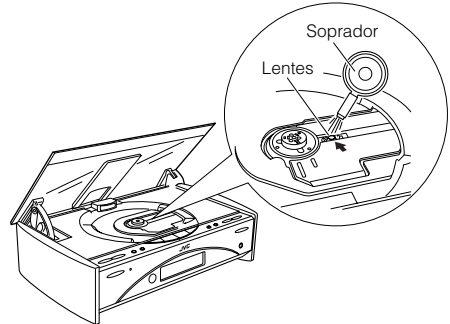

- Para marcas de dedos nas lentes, etc. limpe com um cotonete.

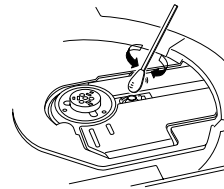

Condensação da umidade



Umidade pode se condensar nas lentes dentro do aparelho nos seguintes casos:

- Depois de ligar o aquecimento no compartimento.
- Num lugar úmido.
- Se o aparelho foi trazido diretamente de um lugar frio para um quente.

Se isto acontecer, o aparelho pode funcionar mal. Neste caso, deixe-o ligado, por algumas horas até que a umidade se evapore, desligue o cabo de alimentação CA e torne então a ligá-lo.

Solução de Problemas

- Se você tem algum problema com o seu aparelho, verifique esta lista para uma possível solução antes de ligar para a assistência técnica.
- Se não puder resolver o problema ou se seu aparelho tiver sido fisicamente danificado, procure ajuda qualificada, como o seu revendedor, para executar o serviço.

Sintoma	Causa Possível	Ação
Nenhum som é ouvido.	<ul style="list-style-type: none">• Conexões incorretas ou soltas.• Os fones de ouvido estão ligados.	<ul style="list-style-type: none">• Confira todas as conexões e corrija o que precisar. (Ver páginas 4 a 8.)• Desconecte os fones de ouvido.
Recepção de rádio fraca.	<ul style="list-style-type: none">• A antena está desligada.• A antena de quadro AM está muito próxima do aparelho.• A Antena de Arame FM não está corretamente estendida ou posicionada.	<ul style="list-style-type: none">• Religue a antena firmemente.• Mude a posição e direção da antena de quadro AM.• Estenda a Antena de Arame FM até encontrar a melhor posição de recepção.
O CD pula.	O CD está sujo ou riscado.	Limpe ou troque o CD.
O CD não toca.	O CD está de cabeça para baixo.	Coloque o CD com a etiqueta virada para cima.
Impossível usar o Controle Remoto.	<ul style="list-style-type: none">• O espaço entre o Controle Remoto e o sensor no aparelho está bloqueado.• As pilhas perderam a carga.	<ul style="list-style-type: none">• Remova a obstrução.• Troque as pilhas.
Os comandos são desativados.	O microprocessador interno está funcionando mal devido a interferências elétricas externas.	Desligue o aparelho e religue-o após alguns minutos.
O sinal de NO DISC aparece.	Não há CD na bandeja, ou você colocou um CD, CD-R ou CD-RW sem ter ainda sido finalizado (incluindo CDs em branco).	Coloque um CD, CD-R ou CD-RW que tenha sido finalizado.

Especificações

Amplificador

Potência de Saída	32 W (16 W + 16 W) em 4 ohms (Máx.)
Sensibilidade de entrada/Impedância (1 kHz)	
MD/AUX IN	500 mV/47 kohms
Sensibilidade de Saída/Impedância (1 kHz)	
MD/AUX OUT	500 mV/5 kohms
CD DIGITAL OUT (Saída ótica)	-21 dBm - -15 dBm
Terminais dos alto-falantes	4 - 16 ohms
Saída do Subwoofer	230mV/19kohms
Fones	16 ohms - 1 kohm
	0 - 15 mW por saída de canal em 32 ohms

CD Player

Relação sinal/ruído	90 dB
Distorção e Tremulação	Incomensurável

Rádio

Sintonizador de FM	
Alcance de Sintonia	87,5 MHz - 108,0 MHz
Sintonizador de AM	
Alcance de Sintonia	531 kHz - 1, 710kHz (em espaço de canal de 9 kHz) 530 kHz - 1, 710kHz (em espaço de canal de 10 kHz)

Unidade Central (FS-SD550/SD770/SD990)

Dimensões	300 mm × 75 mm × 215 mm (L/A/P)
Massa	Aprox. 3,0 kg

Especificações dos Alto-falantes (cada um)

FS-SD550

Alto-falantes	8 cm cone
Impedância	4 ohms
Dimensões	109 mm × 217 mm × 165 mm (L/A/P)
Massa	1,5 kg

FS-SD770

Alto-falantes	8 cm cone
Impedância	4 ohms
Dimensões	120 mm × 246 mm × 162 mm (L/A/P)
Massa	1,4 kg

FS-SD990

Alto-falantes	8 cm cone
Impedância	4 ohms
Dimensões	120 mm × 246 mm × 162 mm (L/A/P)
Massa	1,4 kg

Acessórios

- Cabo de Alimentação (1)
- Antena de Quadro AM (1)
- Controle Remoto (1)
- Pilhas R6P (SUM-3)/AA (15F) (2)
- Antena de Arame FM (1)
- Cabos dos alto-falantes (2)
- Adaptador de plugue CA (exceto para Argentina) (1)

Especificações de Energia

Requisitos de Energia	110/127/230 Vca ajustável com o seletor de voltagem, 50/60 Hz
Consumo de Energia	26 Watts (ligado) 1,6 Watts (em Standby)

O modelo e as especificações estão sujeitos a alterações sem aviso prévio.

Mains (AC) Line Instruction (not applicable for Europe, U.S.A., Canada, Australia, and U.K.)

Instrucción sobre la línea de la red (CA) (no aplicable para Europa, EE.UU., Canadá, Australia, ni el Grã-Bretanha)

Instrução sobre a tensão da rede eléctrica (CA) (não aplicável para a Europa, os E.U.A., o Canadá, a Austrália e o Reino Unido)

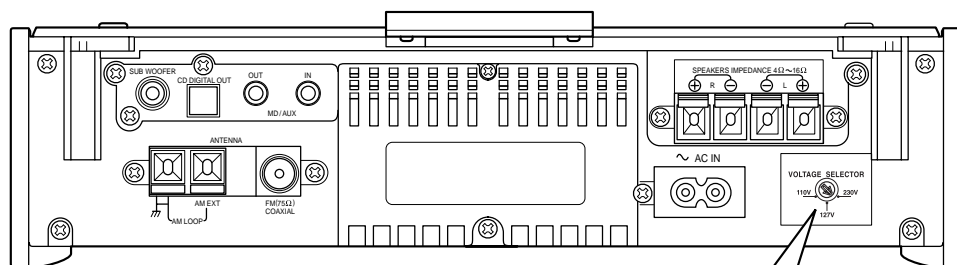

IMPORTANT for mains (AC) line

BEFORE PLUGGING IN, do check that your mains (AC) line voltage corresponds with the position of the voltage selector switch provided on the outside of this equipment and, if different, reset the voltage selector switch, to prevent from a damage or risk of fire/electric shock.

IMPORTANTE para a ligação de la red (CA)

ANTES DE ENCHUFAR EL EQUIPO, compruebe si la tensión de la línea de la red (CA) corresponde con la posición del selector de tensión situado en la parte exterior del equipo, y si es diferente, reajuste el selector de tensión para evitar el riesgo de incendios/descargas eléctricas.

VOLTAGE SELECTOR

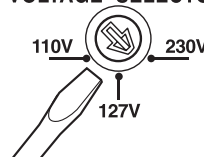

IMPORTANTE para a ligação à tensão da rede (CA)

ANTES DE LIGAR O APARELHO A UMA TOMADA DA REDE, verifique se a tensão da rede CA corresponde à posição do seletor de voltagem localizado na parte externa deste equipamento. Caso não corresponda, reajuste o seletor de voltagem a fim de evitar avarias ou riscos de incêndio e choque elétrico.

JVC
VICTOR COMPANY OF JAPAN, LIMITED